

# Manual de Instrucciones del Controlador Hidráulico Bluetooth KWR

(Aplicable a los modelos KWR-005, KWR-006, KWR-007 y KWR-008 – \* El llavero remoto puede variar según el modelo)

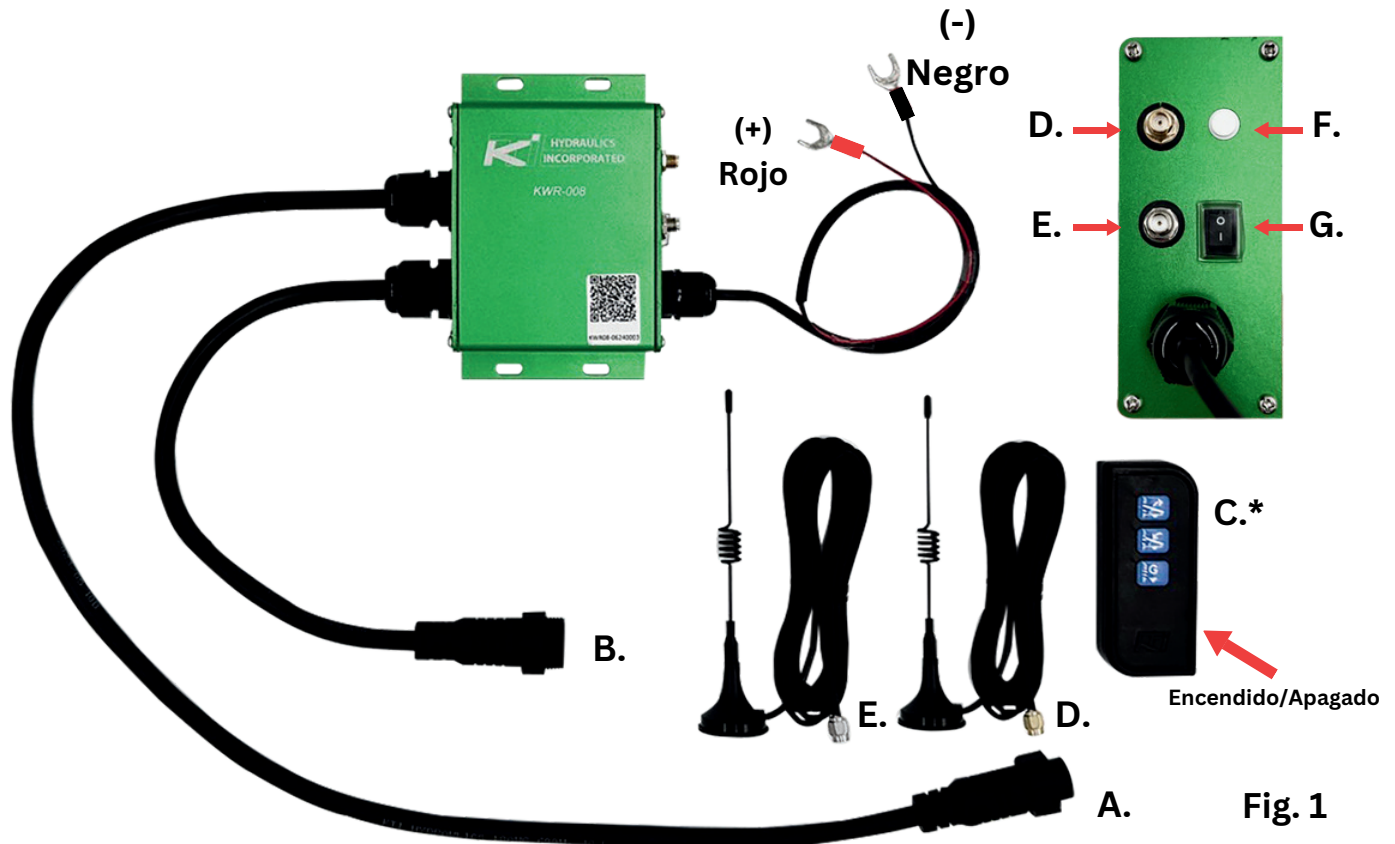

- A.** Conectar al control de mano. **B.** Conectar a la unidad de potencia hidráulica HPU **C.** Llave de control remoto\* **D.** Antena Bluetooth (Dorada) **E.** Antena RF (Plateada)  
**F.** Botón de emparejamiento de la llave de control remoto **G.** ENCENDIDO/APAGADO

## Instalación

### 1.) Montar el Receptor Inalámbrico.

- Seleccione la ubicación de montaje deseada, preferiblemente dentro de una caja sellada y lejos del motor.
- La antena debe montarse fuera de la caja (lo más alto posible).

### 2.) Conectar los terminales de pala positivo (Cable rojo) & negativo (Cable negro) a la batería.

- Conecte el cable rojo (+) al terminal del Solenoide de Arranque que está conectado al cable positivo de la batería.
- Conecte el cable negro (-) al terminal negativo (tierra) del motor de corriente continua (DC).

**Nota:** Asegúrese de que la unidad de potencia esté conectada a tierra directamente en el terminal negativo de la batería, que es la ubicación designada para tierra. Asegúrese de que la unidad de potencia esté conectada a tierra directamente en el terminal negativo de la batería, que es la ubicación designada para tierra.

### 3.) Desconectar el control remoto con cable de la unidad de potencia y conectar al receptor inalámbrico (Opcional).

- Conecte el control remoto con cable al receptor inalámbrico (A en la Figura 1.)
- Pruebe la funcionalidad del control remoto con cable.



### 4.) Encienda la unidad KWR activando el interruptor de encendido (G en la Figura 1.) en el lateral de la unidad.

### 5.) Use la llave de control remoto para asegurarse de que funcione correctamente. Consulte la página inversa para las instrucciones de emparejamiento por Bluetooth.

**\*Por favor, verifique si el número de serie sigue el patrón “KWR## MMY####”.**

**\*Si el número de serie sigue el patrón mencionado, escanee el código QR en el paso 1 para descargar la aplicación.**

**1** Escanea el código QR para descargar e instalar la aplicación KTI KWR.



**2** Después de instalar la aplicación con éxito, abre la aplicación “KTI KWR” y acepta todos los permisos.

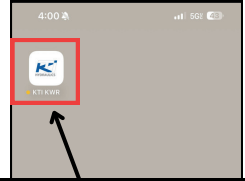

**3** Toca el signo “+” en la esquina superior izquierda para escanear el código QR. El código QR se puede encontrar en: 1. la caja del KWR, 2. la parte frontal de la unidad KWR, 3. la parte trasera del control remoto del llavero.

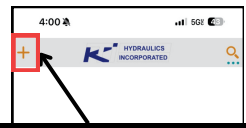

**4**

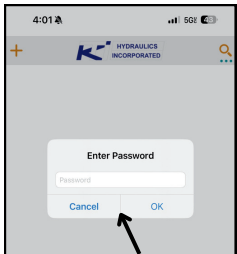

**5** Cuando se te solicite, ingresa el código de emparejamiento predeterminado “123456” para completar el emparejamiento.

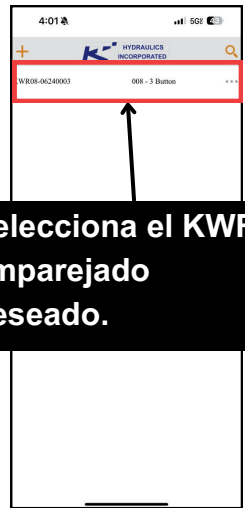

**6** Selecciona el KWR emparejado deseado.



**7** Tu teléfono mostrará el panel de control, el estado de conexión, el voltaje del sistema y los íconos de función. Ahora puedes probar el funcionamiento de la unidad hidráulica de potencia.



Si el emparejamiento por Bluetooth falla, apague y encienda la unidad KWR, y repita los pasos anteriores.

## Cambiar entre la llave de control remoto y la aplicación KWR

Si está utilizando la aplicación Bluetooth KWR, no puede usar la llave de control remoto.

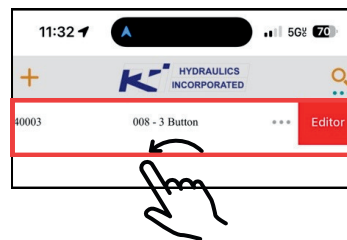

Si deseas asignar un nombre a tu dispositivo, en la pantalla de la lista de dispositivos, desliza hacia la izquierda sobre el número de serie de la unidad KWR que deseas renombrar y selecciona “Editor”.

## Alarma de bajo voltaje–Batería de la HPU

Cuando el voltaje de la batería sea inferior a 9V, el panel de control de la aplicación se desactivará, y su dispositivo emitirá un sonido y vibrará al mismo tiempo. Aún puede utilizar el control manual, pero no lo recomendamos ya que podría dañar la unidad de potencia.

## Modo de reposo y activación del KWR

Después de 5 minutos de inactividad, el módulo Bluetooth entrará en modo de reposo. Presione cualquier botón de la llave de control remoto para activar el módulo Bluetooth cuando esté en modo de reposo. También puede apagar y encender la unidad KWR para activar el módulo Bluetooth.

Descargue el manual extendido de KWR en el sitio web de KTI: <https://kti hydraulicsinc.com>